

Notice d'utilisation



Présentation

Commandez et programmez vos éclairages, chauffages, fermetures et appareils multimédia.

Votre télécommande programmable 16 canaux est compatible avec l'ensemble des récepteurs de la gamme Otio, vous permettant ainsi de créer une installation évolutive et parfaitement adaptée à votre habitation et à vos besoins.

Recommandations générales

Veuillez lire attentivement cette notice avant d'installer ou d'utiliser ce produit.

Cette télécommande est vendue seule. Vous devez vous procurer un récepteur, à sélectionner dans la gamme OTIO, selon l'installation que vous souhaitez réaliser.

Les points suivants doivent être pris en compte avant de commencer l'installation:

- La télécommande possède une portée de 100m en champ libre selon le modèle de récepteur utilisé. Le champ libre sous-entend un espace sans relief ni obstacle.
- La portée effective en intérieur peut être fortement réduite pour des raisons techniques et/ou environnementales. Le choix d'un bon emplacement pour les équipements est primordial.
- La présence de certains matériaux conducteurs ou isolants à proximité (mobilier, miroirs, châssis et parois métalliques, câble du réseau électrique, etc.) comme la nature et l'épaisseur des obstacles à traverser peuvent altérer la transmission radio.
- Dans un ordre croissant, vous trouverez ci-dessous une liste non exhaustive de matériaux susceptibles d'atténuer la transmission radio : le bois, le placoplâtre, la brique, les moellons, la pierre, le béton armé, le grillage, et les parois métalliques.

BOIS, PLATRE,
PLACOPLÂTRE

BRIQUES,
AGGLOMÉRÉ

BETON ARME
SELON L'ARMATURE
ET LA DISPOSITION
DE L'ÉMETTEUR

MÉTAL
BARDAGE
MÉTALLIQUE,
GRILLAGE

90-100%

65-95%

10-70%

0-10%

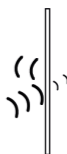

LE POURCENTAGE INDIQUE LE TAUX DE PÉNÉTRATION MOYEN
DES ONDES RADIO À TRAVERS DIFFÉRENTS MATÉRIEAUX

Par ailleurs, la portée peut également être perturbée par les ondes TV, radio, téléphone, Wi-Fi, etc.

Description

TÉLÉCOMMANDE

Afficheur

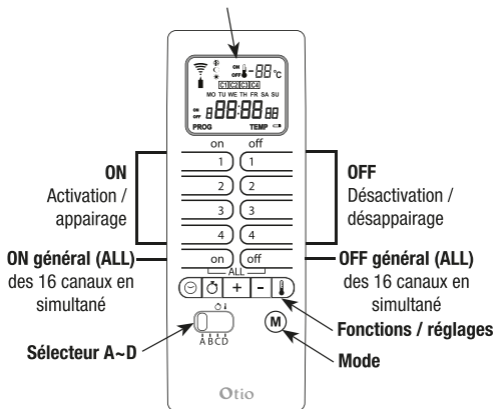

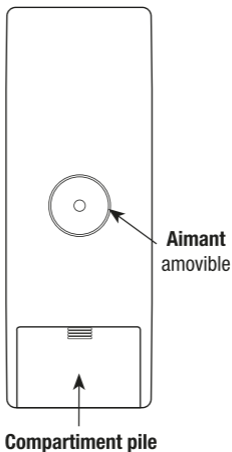

AFFICHEUR

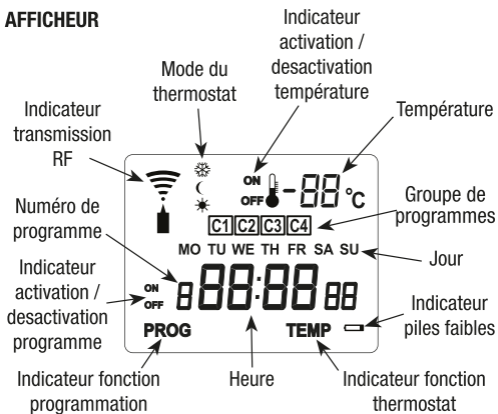

La télécommande possède 16 canaux pour piloter, au choix, 16 récepteurs ou 16 groupes de 10 récepteurs au maximum, sachant qu'un groupe de 10 récepteurs peut-être appairé sur un même canal selon environnement.

La sélection du canal (du récepteur, ou groupe de récepteur) se fait à l'aide des 4 paires de touches ON/OFF numérotées de 1 à 4 et du sélecteur A~D:

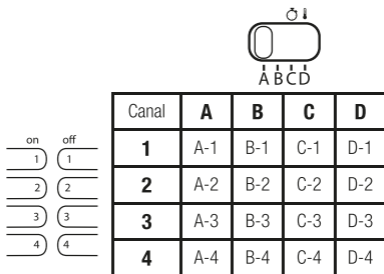

La télécommande possède une fonction programmation horaire pour piloter selon des plages horaires, au choix, 4 récepteurs ou 4 groupes de 10 récepteurs au maximum. Dans ce cas, les récepteurs doivent être impérativement appairés sur les canaux C-1 à C-4.

La télécommande possède une fonction thermostat pour piloter selon des plages horaires et la température choisie, au choix, 4 récepteurs ou 4 groupes de 10 récepteurs au maximum. Dans ce cas, les récepteurs doivent être impérativement appairés sur les canaux D-1 à D-4.

Mode d'utilisation	Mode d'utilisation
Mode Normal	Appairage sur A/B/C ou D
Mode Programmation	Appairage uniquement sur C
Mode Thermostat	Appairage uniquement sur D

Note : Lorsque plusieurs récepteurs sont appairés sur un même canal, ceux-ci fonctionnent en simultanément.

Installation et mise en service

La télécommande est pourvue d'un système de fixation composé d'un aimant amovible qui peut être collé sur une surface plane ou fixé sur un mur.

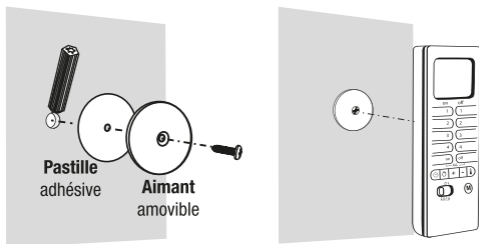

MISE EN SERVICE

1. Ouvrez le compartiment des piles
2. Insérez 2 piles alcalines 1,5V type AAA/LR03 en respectant les polarités indiquées.
3. Refermez le compartiment des piles.

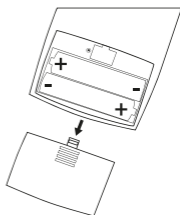

Réglages du jour et de l'heure

1. Appuyez et maintenez la touche ☺ enfoncée jusqu'à ce que le jour clignote sur l'afficheur :



2. Réglez le jour en appuyant sur la touche **+** ou **-**.
MO (Monday) = Lundi TU (Tuesday) = Mardi
WE (Wednesday) = Mercredi TH (Thursday) = Jeudi

FR (Friday) = Vendredi
SU (Sunday) = Dimanche

SA (Saturday) = Samedi

3. Validez en appuyant sur la touche ☺, l'affichage des heures clignote.
4. Réglez l'heure en appuyant sur la touche **+** ou **-**.
5. Validez en appuyant sur la touche ☺, l'affichage des minutes clignote.
6. Réglez les minutes en appuyant sur la touche **+** ou **-**.
7. Validez en appuyant sur le bouton ☺ pour quitter le mode réglage.

Note : en gardant le doigt appuyé sur la touche **+** ou **-**, vous accélérerez le défilement des chiffres à régler.

Appairage

1. Mettez le récepteur en mode appairage (voir la notice du récepteur) son témoin lumineux clignote.
2. Placez le selecteur de plage A~D sur la position souhaitée.
3. Appuyez en continu sur la touche ON souhaitée (1~4) de la télécommande pendant plus de trois secondes, le témoin du récepteur cesse de clignoter. L'appairage est réalisé.

Désappairage

1. Mettez le récepteur en mode appairage (voir la notice du récepteur) son témoin lumineux clignote.
2. Placez le selecteur de plage A~D de la télécommande sur la position correspondant au récepteur à supprimer.
3. Appuyez en continu pendant plus de trois secondes sur la touche OFF (1~4) de la télécommande correspondant au récepteur à supprimer, le témoin du récepteur cesse de clignoter. Le désappairage est réalisé.

Utilisation de la télécommande en mode ON/OFF

1. Placez le selecteur de plage A~D de la télécommande sur la position correspondant au récepteur enregistré.
2. Appuyez sur la touche ON (1~4) correspondant au récepteur enregistré pour l'activer.
3. Appuyez sur la touche OFF (1~4) correspondant au récepteur enregistré pour le désactiver.

Pour activer tous les récepteurs en simultanément appuyez sur la touche ON ALL. Pour désactiver tous les récepteurs en simultanément appuyez sur la touche OFF ALL. L'usage de ces touches entrainera l'activation et la désactivation de tous les récepteurs y compris ceux configurés pour la programmation horaire ainsi que pour la fonction thermostat.

Fonction Programmation Horaire

La télécommande possède une fonction de programmation horaire pour piloter selon des plages horaires, au choix, 4 récepteurs ou 4 groupes de 10 récepteurs au maximum. Dans ce cas, les récepteurs, ou groupes de récepteurs doivent être impérativement appairés sur les canaux C-1 à C-4.

La télécommande permet jusqu'à 5 programmes ON/OFF par récepteur, ou groupes de récepteurs. Chacun de ces programmes peut être répété de manière journalière ou hebdomadaire.

La touche  permet l'accès aux différents menus selon le cycle suivant :



Aucune programmation

Appui sur
la touche 

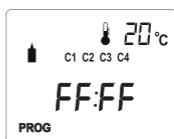

Activer / Désactiver
le programme

Appui sur
la touche 



Mise en route du mode programmation

Appui sur
la touche 



Un appui en continu sur la touche  permet de rentrer dans le mode de configuration.

CONFIGURER UN (DES) PROGRAMME (S)

Sans appui sur l'une des touches, le système quitte automatiquement le mode programmation après 10 secondes.

Il est possible de quitter à tout moment ce mode en appuyant sur la touche ☺.

1. Appuyez et maintenez la touche ⏸ enfoncée jusqu'à ce que la séquence suivante s'affiche :

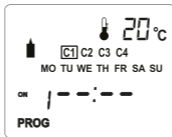

2. Appuyez sur la touche ⏸ pour sélectionner le groupe de programmer à configurer:

C1 : correspond aux programmes du récepteur ou groupe de récepteurs appairés sur le canal C-1.

C2 : correspond aux programmes du récepteur ou groupe de récepteurs appairés sur le canal C-2.

C3 : correspond aux programmes du récepteur ou groupe de récepteurs appairés sur le canal C-3.

C4 : correspond aux programmes du récepteur ou groupe de récepteurs appairés sur le canal C-4.

3. Appuyez et maintenez la touche ⏸ enfoncée jusqu'à ce que le jour clignote :

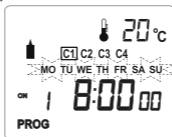

4. Réglez la répétition du premier programme, en appuyant sur la touche **+** ou **-**, au choix :

MO : tous les lundis

TU : tous les mardis

WE : tous les mercredis

TH : tous les jeudis















FR : tous les vendredis

SA : tous les samedis

SU : tous les dimanches

MO TU WE TH FR : tous les lundis, mardis, mercredis, jeudi et vendredis

MO TU WE TH FR SA SU : tous les jours de la semaine
Validez en appuyant sur la touche , l'heure d'activation clignote, l'indicateur **ON** est présent.

5. Réglez l'heure d'activation en appuyant sur la touche  ou .
6. Validez en appuyant sur la touche , les minutes clignotent.
7. Réglez les minutes en appuyant sur la touche  ou .
8. Validez en appuyant sur la touche , le jour clignote, l'indicateur **OFF** est présent.
9. Réglez la répétition du programme, en appuyant sur la touche  ou .
10. Validez en appuyant sur la touche , l'heure de désactivation clignote.
11. Réglez l'heure de désactivation en appuyant sur la touche  ou .
12. Validez en appuyant sur la touche , les minutes clignotent.
13. Réglez les minutes en appuyant sur la touche  ou .
14. Validez en appuyant sur la touche . Le cycle reprend au point n° 4 pour configurer le programme suivant.

Répéter toutes les opérations à partir du point 4 pour les autres programmes.

SUPPRIMER UN (DES) PROGRAMME (S)

Durant le processus de configuration, il est possible de supprimer le programme en cours en appuyant sur la touche **M** de la télécommande. L'heure indiquée devient alors **-- : --**.

Le cycle de configuration reprend à partir du point 4 du paragraphe précédent.

Pour supprimer la configuration du programme, ne pas régler l'heure, ni les minutes, validez simplement en appuyant sur la touche  successivement de sorte que l'heure soit **-- : --**.



Répétez cette manipulation autant de fois que nécessaire pour supprimer les programmes souhaités.

Note : si vous effectuez un second appui sur la touche **M**, le programme précédemment enregistré se ré-affichera.

VISUALISER UN (LES) PROGRAMME (S) ENREGISTRÉ (S)

1. Appuyez et maintenez la touche  enfoncée jusqu'à ce que la séquence suivante s'affiche :



2. Appuyez sur la touche  pour sélectionner le groupe de programme à visualiser : C1, C2, C3 ou C4.
3. Appuyez sur la touche  ou , pour faire défiler les programmes.

La touche  permet de faire défiler les programmes dans l'ordre suivant : 1 On -> 1 Off -> 2 On -> 2 Off -> 3 On -> 3 Off -> 4 On -> 4 Off -> 5 On -> 5 Off -> 1 On.

La touche  permet de faire défiler les programme dans l'ordre inverse : 1 On -> 5 Off -> 5 On -> 4 Off -> 4 On -> 3 Off -> 3 On -> 2 Off -> 2 On -> 1 Off -> 1 On

Sans appui sur l'une des touches, le système quitte automatiquement le mode visualisation après 10 secondes.

Il est possible de quitter à tout moment ce mode en appuyant sur la touche .

ACTIVER / DÉSACTIVER UN (DES) PROGRAMME (S)

Ce mode permet d'activer ou désactiver le programme ou groupe de programmes à exectuter sans avoir à le (les) supprimer de la configuration.

1. Appuyez sur la touche  pour que la séquence suivante s'affiche :



- Appuyez sur la touche **ON** (1~4) correspondant au récepteur enregistré pour activer le groupe de programme(s) relatif à ce récepteur. L'indicateur **C1**, **C2**, **C3** et/ou **C4** apparaît sur l'afficheur.
- Appuyez sur la touche **OFF** (1~4) correspondant au récepteur enregistré pour désactiver le groupe de programme(s) relatif à ce récepteur. L'indicateur **C1**, **C2**, **C3** et/ou **C4** disparaît de l'afficheur.

on	off	
1	1	Activation / désactivation du groupe C1
2	2	Activation / désactivation du groupe C2
3	3	Activation / désactivation du groupe C3
4	4	Activation / désactivation du groupe C4

MISE EN ROUTE DU MODE PROGRAMMATION

Après avoir activé le groupe de programme désiré, appuyez sur la touche  pour mettre en route la programmation. La séquence suivante s'affiche :

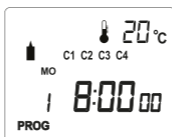

L'indicateur **PROG**, ainsi que le groupe de programme sélectionné **C1**, **C2**, **C3** et/ou **C4** clignotent lentement à raison d'une fois toute les 2 secondes, selon votre sélection.

Pour arrêter la programmation horaire, vous pouvez au choix :

- Désactivez le groupe de programme concerné. Voir le paragraphe activer/désactiver un (des) programme (s).
- Appuyez sur la touche  pour que la séquence suivante s'affiche :



Fonction Thermostat

La télécommande possède une fonction thermostat pour piloter selon des plages horaires et la température choisie, au choix, 4 récepteurs ou 4 groupes de 10 récepteurs au maximum. Dans ce cas, les récepteurs ou groupes de récepteurs doivent être impérativement appairés sur les canaux D-1 à D-4.

La télécommande permet jusqu'à 5 programmes ON/OFF par récepteur, ou groupes de récepteurs. Chacun de ces programmes peut être répété de manière journalière ou hebdomadaire.

La touche  permet l'accès aux différents menus selon le cycle suivant:

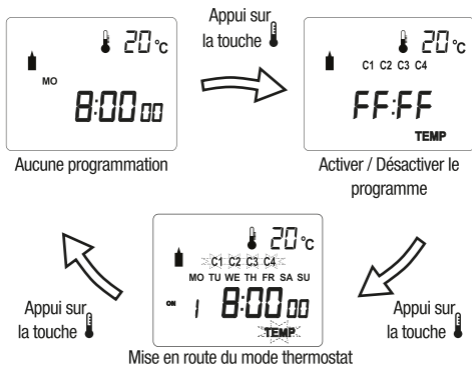

Un appui en continu sur la touche  permet de rentrer dans le mode de configuration.

CONFIGURER UN (DES) PROGRAMME (S)

Sans appui sur l'une des touches, le système quitte automatiquement le mode programmation après 10 secondes.

Il est possible de quitter à tout moment ce mode en appuyant sur la touche .

1. Appuyez et maintenez la touche  enfoncée jusqu'à ce que la séquence suivante s'affiche :

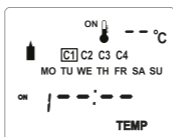

2. Appuyez sur la touche  pour sélectionner le groupe de programmer à configurer:

C1 : correspond aux programmes du récepteur ou groupe de récepteurs appairés sur le canal D-1.



C2 : correspond aux programmes du récepteur ou groupe de récepteurs appairés sur le canal D-2.

C3 : correspond aux programmes du récepteur ou groupe de récepteurs appairés sur le canal D-3.

C4 : correspond aux programmes du récepteur ou groupe de récepteurs appairés sur le canal D-4.

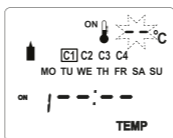

3. Appuyez et maintenez la touche  enfoncée jusqu'à ce que la température clignote :



4. L'indicateur **ON** à coté de l'icone température est présent. Réglez la température d'enclenchement du premier programme, en appuyant sur la touche  ou .



















Il s'agit de la température à partir de laquelle le récepteur concerné et en l'occurrence le chauffage va se mettre en route.

5. Validez en appuyant sur la touche . L'indicateur **OFF** à coté de l'icone température est présent.

6. Réglez la température de déclenchement du premier programme, en appuyant sur la touche  ou .

Il s'agit de la température à partir de laquelle le récepteur concerné et en l'occurrence le chauffage va s'arrêter de

fonctionner. Elle est au minimum supérieure de 1°C à la température d'enclenchement.

7. Validez en appuyant sur la touche , le jour clignote.
8. Réglez la répétition du premier programme, en appuyant sur la touche  ou  au choix :
MO : tous les lundis TU : tous les mardis
WE : tous les mercredis TH : tous les jeudis
FR : tous les vendredis SA : tous les samedis
SU : tous les dimanches
MO TU WE TH FR : tous les lundis, mardis, mercredis, jeudi et vendredis
MO TU WE TH FR SA SU : tous les jours de la semaine
9. Validez en appuyant sur la touche , l'heure d'activation clignote, l'indicateur **ON** à côté de du numéro de programme est présent.
10. Réglez l'heure d'activation en appuyant sur la touche  ou .
11. Validez en appuyant sur la touche , les minutes clignotent.
12. Réglez les minutes en appuyant sur la touche  ou .
13. Validez en appuyant sur la touche , le jour clignote, l'indicateur **OFF** est présent.
14. Réglez la répétition du programme, en appuyant sur la touche  ou .
15. Validez en appuyant sur la touche , l'heure de désactivation clignote.
16. Réglez l'heure de désactivation en appuyant sur la touche  ou .
17. Validez en appuyant sur la touche , les minutes clignotent.
18. Réglez les minutes en appuyant sur la touche  ou .
19. Validez en appuyant sur la touche . Le cycle reprend au point n° 4 pour configurer le programme suivant.

Répéter toutes les opérations à partir du point 4 pour les autres programmes.

SUPPRIMER UN (DES) PROGRAMME (S)

Durant le processus de configuration, il est possible de supprimer le programme en cours en appuyant sur la touche **M** de la télécommande.

La température indiquée devient alors **-- °C** et l'horaire indiquée devient alors **-- : --**.

Le cycle de configuration reprend à partir du point 4 du paragraphe précédent.

Pour supprimer la configuration du programme, ne pas régler la température, ni l'heure, ni les minutes, validez simplement en appuyant sur la touche  successivement de sorte que la température indiquée soit **-- °C** et l'horaire soit **-- : --** pour le programme concerné.



Répétez cette manipulation autant de fois que nécessaire pour supprimer les programmes souhaités.

Note : si vous effectuez un second appui sur la touche **M**, le programme précédemment enregistré se ré-affichera.

VISUALISER UN (DES) PROGRAMME (S)

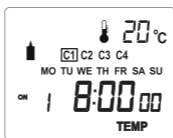
1. Appuyez et maintenez la touche  enfoncée jusqu'à ce que la séquence suivante s'affiche :



2. Appuyez sur la touche  pour sélectionner le groupe de programme à visualiser : C1, C2, C3 ou C4.
3. Appuyez sur la touche  ou , pour faire défiler les programmes.

La touche  permet de faire défiler les programmes dans l'ordre suivant : 1 On -> 1 Off -> 2 On -> 2 Off -> 3 On -> 3 Off -> 4 On -> 4 Off -> 5 On -> 5 Off -> 1 On.

La touche  permet de faire défiler les programme dans l'ordre inverse : 1 On -> 5 Off -> 5 On -> 4 Off -> 4 On -> 3 Off -> 3 On -> 2 Off -> 2 On -> 1 Off -> 1 On

Sans appui sur l'une des touches, le système quitte automatiquement le mode visualisation après 10 secondes.

Il est possible de quitter à tout moment ce mode en appuyant sur la touche .







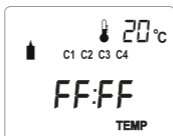

ACTIVER / DÉSACTIVER UN (DES) PROGRAMME (S)

Ce mode permet d'activer ou désactiver le programme ou groupe de programmes à exécuter sans avoir à le (les) supprimer de la configuration.

1. Appuyez sur la touche  pour que la séquence suivante s'affiche :



2. Appuyez sur la touche **ON** (1~4) correspondant au récepteur enregistré pour activer le groupe de programme(s) relatif à ce récepteur.
L'indicateur **C1**, **C2**, **C3** et/ou **C4** apparaît sur l'afficheur.
3. Appuyez sur la touche **OFF** (1~4) correspondant au récepteur enregistré pour désactiver le groupe de programme(s) relatif à ce récepteur.
L'indicateur **C1**, **C2**, **C3** et/ou **C4** disparaît de l'afficheur.

on	off	
		Activation / désactivation du groupe C1
		Activation / désactivation du groupe C2
		Activation / désactivation du groupe C3
		Activation / désactivation du groupe C4

MISE EN ROUTE DU MODE THERMOSTAT

Après avoir activé le programme désiré appuyez sur la touche  pour mettre en route le thermostat.

La séquence suivante s'affiche :

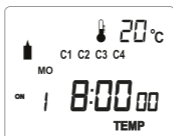



L'indicateur **TEMP** ainsi que le groupe de programme sélectionné **C1**, **C2**, **C3** et/ou **C4** clignotent lentement à raison d'une fois toute les 2 secondes, selon votre sélection.

Vous pouvez choisir parmi les modes pré-enregistrés (non modifiables) en appuyant sur la touche **M**.

L'icone correspondant à chaque mode (non modifiable) apparaît :

 **Hors-gel** : la position hors-gel permet d'économiser l'énergie tout en maintenant une température au dessus de 4°C, en cas d'absence prolongée (déclenchement à 3°C).

 **Eco** : La position Eco permet d'économiser l'énergie tout en maintenant une température au dessus de 12°C (déclenchement à 11°C).

 **Confort** : La position Confort permet de maintenir une température au dessus de 22°C (déclenchement à 21°C).

Sans la présence d'un de ces icônes, les réglages personnalisés sont actifs.

Pour arrêter la programmation, vous pouvez au choix :

- Désactivez le groupe de programme concerné
Voir paragraphe activer / désactiver du (des) programme (s)
- Appuyez sur la touche  pour que la séquence suivante s'affiche :



Récepteurs compatibles

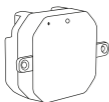

Module chauffage 2000W réf. 751042

Ce module s'installe directement dans une boîte de raccordement ou une boîte de jonction et permet de piloter à distance votre chauffage électrique ou tout appareillage électrique raccordé dessus.



Prise télécommandée 3680W réf. 751035

Ce prise permet d'allumer et éteindre à distance votre éclairage d'appoint ou tout appareillage électrique raccordé dessus.



Module éclairage 300W réf. 751039

Ce module s'installe directement dans une boîte de dérivation derrière un interrupteur existant et permet d'allumer et éteindre à distance votre éclairage.



Module volet roulant réf. 751040

Ce module s'installe directement dans une boîte de dérivation et permet de commander à distance vos volets roulants électriques.

Caractéristiques

Alimentation : 2 pile alcalines type AAA ou LR03 (fournies).

Emission sans fil jusqu'à 100 mètres (*) selon l'environnement et le type de récepteur.

Fréquence de transmission radio : 433,92 MHz.

Plage de température : 1 à 50°C

Tolérance : $\pm 1^{\circ}\text{C}$

Utilisation exclusivement à l'intérieur.

() portée 100m max. : La portée radio indiquée est la portée en champ libre (portée par les airs), c'est-à-dire sans obstacle entre l'émetteur et le récepteur. Tout obstacle ou perturbation réduit cette portée, se reporter à la section «Recommandations générales» de ce manuel.*

Recyclage



Ne pas jeter votre produit dans les ordures ménagères mais dans les containers de collecte prévus à cet effet.

Conserver impérativement la documentation fournie avec ce produit pendant toute sa durée de vie.



ÉLIMINATION DES PILES : Ce Symbole indique que les piles et accumulateurs fournis avec ce produit ne doivent pas être traités comme de simples déchets ménagers.

Pour vous en débarrasser en toute sécurité, vous pouvez les rapporter à votre revendeur ou bien les jeter dans les conteneurs spéciaux fournis par les communes.



CONSIGNE POUR NOTER LOCALEMENT
> WWW.COMMUNESDETRIFR

En fin de vie de l'appareil, pensez à enlever les piles.

En savoir plus

Notre service consommateurs est à votre écoute pour vous guider dans le choix, l'installation et l'utilisation de nos produits. Sur simple appel au :

0 825 368 368

Service 0,15 € / min
+ prix appel

En visitant notre site internet : **www.otio.com**

Faites-nous part de votre opinion sur le produit que vous venez d'acheter.

Vos remarques et suggestions seront accueillies par la même volonté de faire toujours plus pour vous satisfaire.

OTIO SAS - Service Consommateurs
719 rue Albert Camus
31190 Auterive - FRANCE